

Poptávka Objednávka

Produkty na ochranu vidlí secutex:

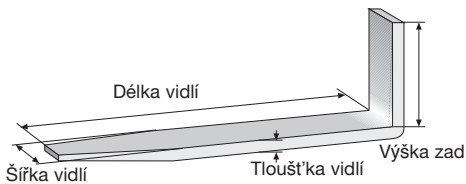

Rozměry:

Délka vidlí: _____ mm Výška zad: _____ mm
 Šířka vidlí: _____ mm Tloušťka vidlí: _____ mm

Ochrana vidlí	Typ	Provedení	Délka vidlice	Záda vidlice	Počet	Cena
	Ochranná botka vidlí			<input type="checkbox"/>		
	SZ-S	<input type="checkbox"/> Standardní provedení			_____	_____
	SZ-SSL	<input type="checkbox"/> Provedení pro velká zatížení			_____	_____
	SZ-G	<input type="checkbox"/> Provedení z tkaniny*			_____	_____
	SZ-HR	<input type="checkbox"/> Půlkruhové provedení*			_____	_____
	Vidle s pevnou vrstvou			<input type="checkbox"/>		
	SZ-F	<input type="checkbox"/> Vidle s pevnou ochrannou vrstvou		_____	_____	
	Nástavec vidlice s ochranou vidlí		Délka nástavce vidlice _____ mm	<input type="checkbox"/>		
	SZ-GVO	<input type="checkbox"/> Standardní provedení	<input type="checkbox"/> bez ochranné vrstvy		_____	_____
	SZ-GVOP	<input type="checkbox"/> Profesionální provedení*	<input type="checkbox"/> vrstva nahoře		_____	_____
	SZ-GVG	<input type="checkbox"/> Dole uzavřené*	<input type="checkbox"/> nahoře + na bocích		_____	_____
			<input type="checkbox"/> vrstva uvnitř		_____	_____
Délka vidlí musí činit nejméně 60% délky nástavce!						
Ochranný nástavec vidlí s rádiusem secutex pro šetrnou přepravu svítků SZ-C <input type="checkbox"/> Ochranný nástavec vidlí* Vnitřní Ø mm: _____						
Kruhovitý modul secutex pro trn vysokozdvizného vozíku Ø trnu: _____ SZ-RM <input type="checkbox"/> Kruhovitý modul* Tloušťka materiálu: <input type="checkbox"/> 15 <input type="checkbox"/> 20 _____						

* Podrobné informace najdete v katalogu ochran vidlí secutex (žádejte zdarma)
 Jiná provedení na poptání

Všechny ceny platí loko výrobce plus DPH, ceny za kus.

Ochrana proti najetí secutex:

Ochrana proti najetí	Šířka	Počet
<input type="checkbox"/> SAS-AB	_____	_____
<input type="checkbox"/> SAS-E	_____	_____

- Zašlete prosím: Zdarma katalog ochran vidlí secutex
 Žádáme o radu, zatelefonujte nám prosím!
 Žádáme návštěvu secutex poradce pro zákazníky!

Firma: _____
 Jméno: _____
 Ulice/PO Box: _____
 PSČ/Místo: _____
 E-mail: _____
 Telefon/Fax: _____
 Datum _____ Podpis _____



Velké Tresné 56
 592 65 Rovečné
 tel.: 566 574 111-2
 e-mail: uniman@uniman.cz
 www.uniman.cz

Ochrana vidlí secutex

Zvláštní akce:
Ochranné botky vidlí pro velké
zatížení za cenu standardních

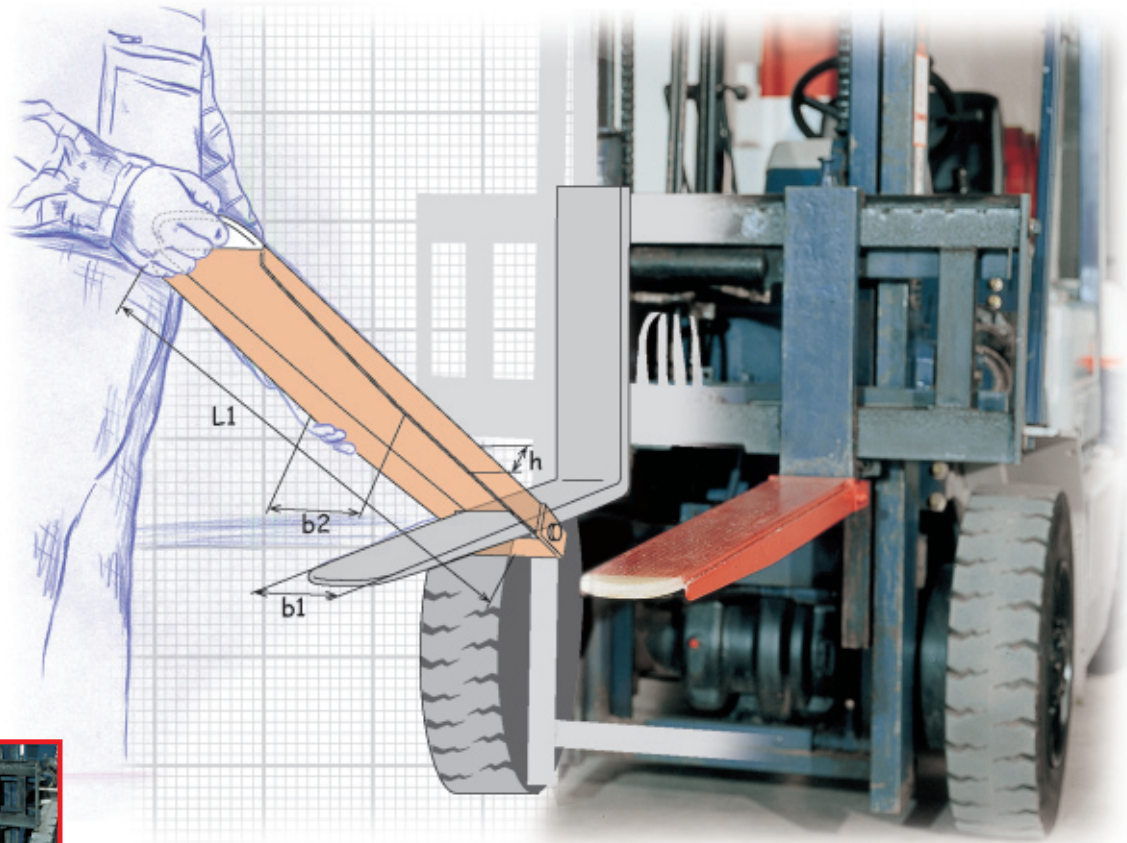

- Mimořádná ochrana proti skluzu
- Velké snížení hluku
- Vysoká odolnost proti opotřebení
- Rychlá montáž

Ochrana vidlí secutex®

SZ-S

Standardní ochranná botka vidlí



SZ-F

Pevná ochranná vrstva vidlí

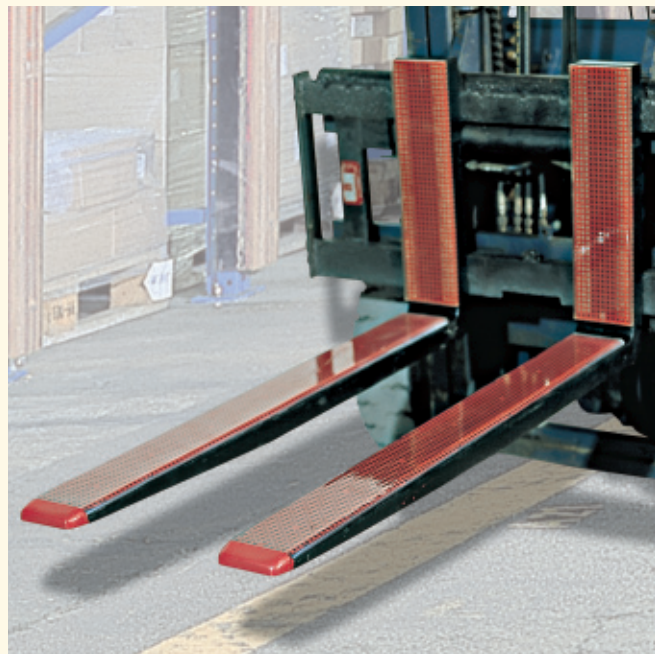

Ochranné botky vidlí secutex s vrstvou secutex – nejlepší ochrana nákladu

- Mimořádná ochrana proti skluzu
- Velké pohlcování a tlumení hluku
- Vysoká odolnost proti opotřebení
- Jednoduché nasunutí na vidli

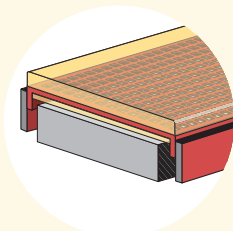

Vidle s pevnou ochranou vrstvou – optimální ochrana pro náročné trvalé používání!

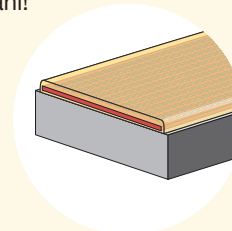

Výrobek	Šířka vidlí [mm]	Cena v €/kus, délka vidlí							Přirážka v €/100 mm délky
		1,0 m	1,1 m	1,2 m	1,3 m	1,4 m	1,5 m	1,6 m	
SZ-S	80	132,00	139,90	147,80	155,70	163,60	171,50	179,40	7,90
	90	135,90	144,20	152,50	160,80	169,10	177,40	185,70	8,30
SZ-F	100	139,80	148,50	157,20	165,90	174,60	183,30	192,00	8,70
SZ-SSL	110	143,70	152,80	161,90	171,00	180,10	189,20	198,30	9,10
	120	147,60	157,10	166,60	176,10	185,60	195,10	204,60	9,50
	každých 10 mm navíc	3,90	4,30	4,70	5,10	5,50	5,90	6,30	

Pozor, zvláštní akce:
Ochranné botky vidlí pro velké zatížení za cenu standardních botek

SZ-SSL

Ochranná botka vidlí pro velké zatížení

Mimořádně robustní konstrukce z profilované oceli, vyvinutá speciálně pro vysoké namáhání. Ochranná botka vidlí secutex nemá nosnou funkci.

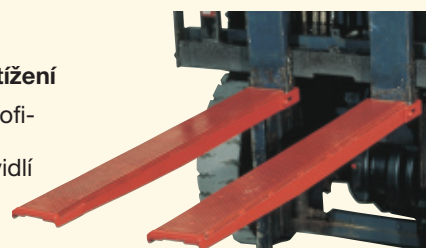
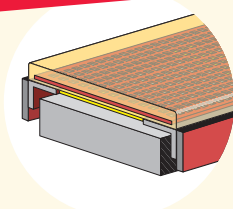

Ochrana vidlí secutex®

SZ-GVO

Nástavec vidlice s vrstvou secutex nebo bez ní

Optimální nástavec vidlice s malou vlastní hmotností, vrstva secutex podle Vašich požadavků.

Délka vidlí musí činit nejméně 60% délky nástavce!

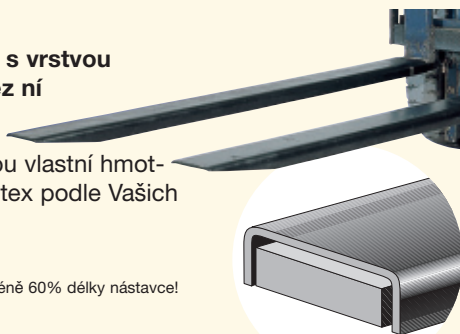

Příklad:

GVO-Standard, dole otevřený, bez nanesené vrstvy

Výrobek	Vhodný pro průřez vidlice [mm]	Délka vidlice	Délka vidlice
		1,2 - 2,0 m	2,1 - 2,5 m
		Cena v €/kus	Cena v €/kus
SZ-GVO	80 x 30, 80 x 35, 80 x 40	305,30	340,50
	100 x 30, 100 x 35, 100 x 40	328,70	369,75
	100 x 45, 100 x 50	336,60	379,45
	120 x 40	336,60	379,45
	120x45, 125x40, 125x45, 120x50	336,60	403,80

SZ-S2

Záda vidlice

Náklad a vysokozdvížený vozík jsou optimálně chráněny se zády vidlice s nanesenou vrstvou secutex.

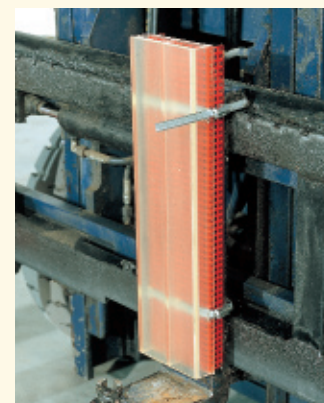

Výrobek	Šířka zad vidlice [mm]	Délka zad vidlice				
		400 mm	500 mm	600 mm	700 mm	800 mm
		Cena v €/kus				
SZ-S2	80	84,55	92,45	100,35	108,25	116,15
	90	86,05	94,35	102,65	110,95	119,25
	100	87,55	96,25	104,95	113,65	122,35
	110	89,05	98,15	107,25	116,35	125,45
	120	90,50	100,05	109,55	119,05	128,55

Zvláštní provedení

Ochranná botka vidlí SZ-G

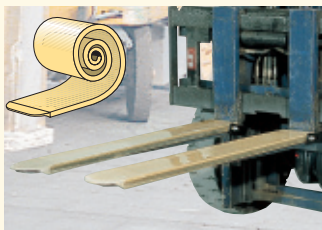

Provedení z pružné tkaniny

Nástavec vidlice SZ-GVOP



Svařované profesionální provedení

SZ-C



Ochranný nástavec vidlí s rádiusem

SZ-RM



Kruhovitý modul

Ochrana proti najetí secutex

- Jednoduché upevnění
- Vysoká absorpce energie
- Díky robustní konstrukci chrání stojany regálů spolehlivě před ohnutím

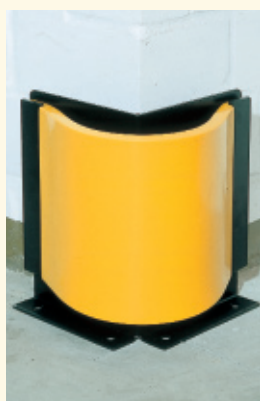

SAS-E

Robustní ochrana proti najetí, např. pro rohy. Pro provoz s vysokozdvíhacími a zvedacími vozíky. **Při objednávce od 4 kusů žádejte množstevní slevu!**

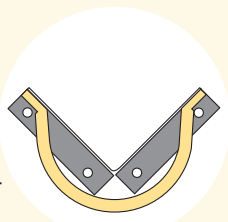

Obj.č.	Hmotnost v kg	Cena v €/kus
SAS.E	8,9	98,00

SAS-AB

SAS-AB je zaoblená směrem dopředu a uvnitř vybavená dutými prostory, takže se mohou optimálně projevit tlumivé vlastnosti ochrany proti najetí.

Při objednávce od 4 kusů žádejte množstevní slevu!

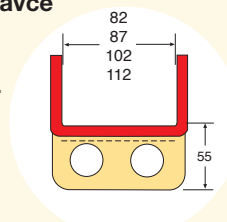

Obj.č.	Dostupné šířky mm	Délka mm	Cena v € za kus
SAS.AB	82, 87, 102, 112	1000	125,00

Jiné vnitřní šířky jsou bez problémů možné.