

WLL 1500 kg V SESTAVĚ

TECHNICKÉ ÚDAJE		
TYPOVÉ OZNACENÍ	NSVS-r 1500/40-120	
KOD		
NOSNOST V SESTAVĚ	Q(kg)	1500
TLOUŠŤKA STĚNY SKRUŽE	S(mm)	40-120
PRŮMĚR SKRUŽE	D(mm)	500-1500
HMOTNOST NOSIČE cca	G1(kg)	9
HMOTNOST SESTAVY cca	G(kg)	30
ŘÍDÍCÍ NORMA	ČSN EN 13155+a2	

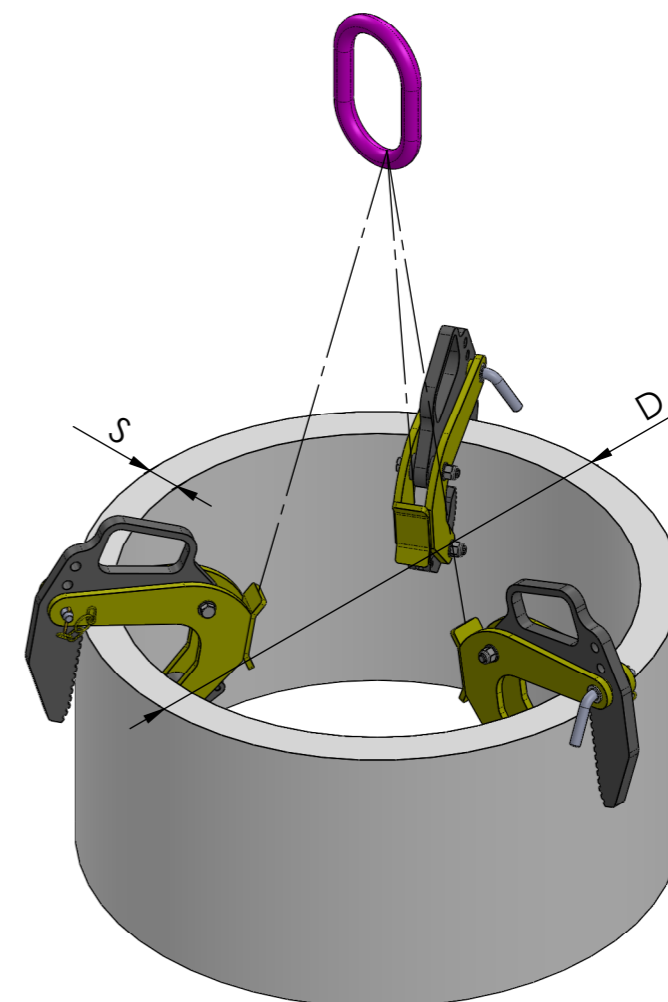
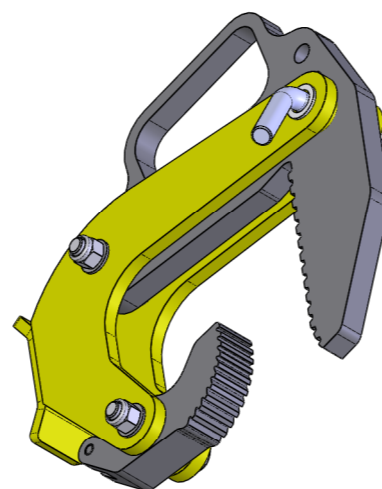
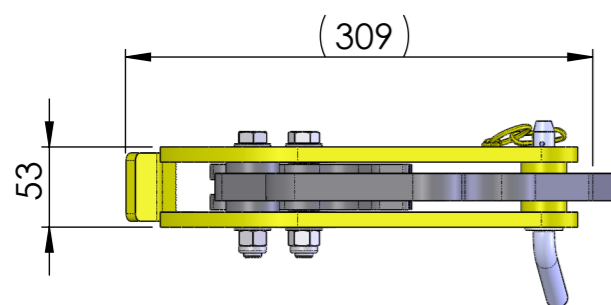
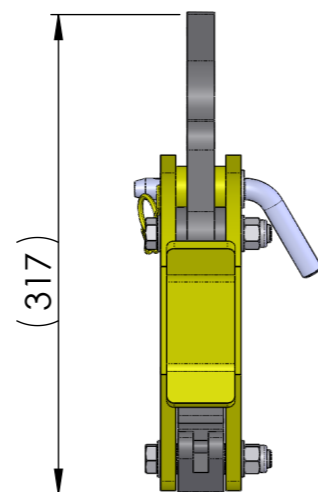
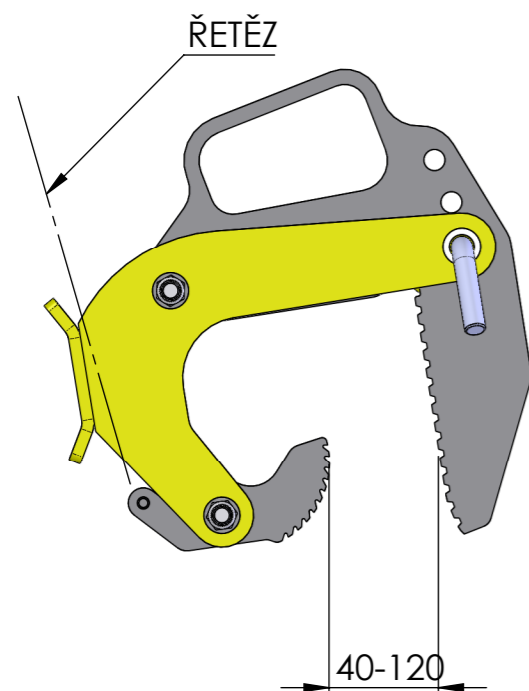

V SESTAVĚ 3 NOSIČE

NOSIČ SKRUŽÍ VAČKOVÝ STAVITELNÝ-ŘETĚZOVÝ
NSVS-r 1500/40-120, č.v. 414M29